

ЕАС



Научно-производственное
предприятие **СЕНСОР**

ЗАКАЗАТЬ

Устройство «СЕНС»
Сигнализатор МС-3

РУКОВОДСТВО ПО ЭКСПЛУАТАЦИИ

Содержание:

ВВЕДЕНИЕ	3
1 НАЗНАЧЕНИЕ.....	3
2 НАИМЕНОВАНИЕ И ОБОЗНАЧЕНИЕ ПРИ ЗАКАЗЕ.....	4
3 ТЕХНИЧЕСКИЕ ХАРАКТЕРИСТИКИ.....	5
4 МАРКИРОВКА.....	5
5 КОМПЛЕКТНОСТЬ.....	6
6 ОПИСАНИЕ КОНСТРУКЦИИ И ПРИНЦИП РАБОТЫ	6
6.1 Конструкция.....	6
6.2 Назначение клеммных зажимов сигнализаторов.....	6
6.3 Принцип работы индикации и сигнализации.....	6
7 ОБЕСПЕЧЕНИЕ ВЗРЫВОЗАЩИЩЕННОСТИ.....	7
8 УКАЗАНИЯ ПО МОНТАЖУ, НАЛАДКЕ, ЭКСПЛУАТАЦИИ, ТЕХНИЧЕСКОМУ ОБСЛУЖИВАНИЮ И РЕМОНТУ	8
8.1 Указание мер безопасности	8
8.2 Подключаемое оборудование	9
8.3 Подготовка к использованию.....	10
8.4 Проверка работоспособности	10
8.5 Монтаж.....	11
8.6 Порядок работы.....	12
8.7 Техническое обслуживание	12
8.8 Ремонт	12
9 ТРАНСПОРТИРОВАНИЕ И ХРАНЕНИЕ.....	12
10 УТИЛИЗАЦИЯ.....	12
ПРИЛОЖЕНИЕ А (обязательное) Пояснительные рисунки и схемы	13

Настоящее руководство (РЭ) устанавливает требования по монтажу, эксплуатации, техническому обслуживанию, обеспечению взрывозащищенности сигнализатора МС-3 (далее по тексту - сигнализатор).

1 НАЗНАЧЕНИЕ

1.1 Сигнализатор в комплекте с первичными преобразователями (1 - 3 шт.) применяется в системах обеспечения требований пожарной безопасности автозаправочных станций (АЗС и АГЗС) по нормам НПБ111-98.

1.2 Перечень применяемых первичных преобразователей, контролируемых параметров и их назначение, приведены в таблицах 1, 2.

Таблица 1

Преобразователи уровня жидкости			
Тип ПМП	Контролируемые уровни	Назначение	Маркировка взрывозащиты
ПМП-066	90%, 95%, аварийный уровень (АУ)	Контроль переполнения топливных резервуаров (три «верхних» уровня)	Ga/Gb Ex db IIB T3, (исп. «db»)
ПМП-066-СУГ	80%, 85%, АУ		
ПМП-099-Н	МИН	Контроль герметичности двустенных резервуаров по уровню жидкости в расширительном баке	Ga/Gb Ex ia IIB T6 ¹⁾ (исп. «ia»)
ПМП-092	МИН-1, МИН-2		
ПМП-095-АНВ ПМП-095-НВА	АУ(нижний), МИН, МАКС МИН, МАКС, АУ (верхний)	Контроль предельных уровней резервуаров.	0Ex ia IIB T6 Ga ²⁾
ПМП-099-Н ПМП-099-В ПМП-099-НВ	МИН МАКС МИН, МАКС	Контроль предельных уровней наполнения резервуаров (очистных систем и др.)	
ПМП-115-Н / В	МИН или МАКС	Контроль предельных уровней высоких резервуаров или глубоких колодцев (высота/глубина 6 м и более) с большими расстояниями между контрольными уровнями или от контрольного уровня до точки крепления ПМП.	
ПМП-115-Н-В, ПМП-125..., ПМП-135-ВА-В-Н, ПМП-135-НА-Н-В, ПМП-145...	МИН, МАКС		
ПМП-135-В-ВА ПМП-135-НА-Н	МАКС1, МАКС2 МИН1, МИН2		

¹⁾ - маркировка взрывозащиты при поставке в комплекте с сигнализатором МС-3...

²⁾ - допускается применение только в комплекте с МС-3...

Исполнения ПМП - «db», «ia» - указываются в обозначении ПМП

Таблица 2

Электроконтактные манометры			
Тип манометра	Маркировка взрывозащиты	Контролируемые уровни	Назначение
ДМ2010-Ех-1,0 ДА2010-Ех-(-1...0,6) ЭКМ-100-Ех-1,0 ДМ2005-Ех-1,0 ДА2005-Ех-(-1...0,6) ЭКМ-160-Ех-1,0	0Ex ia IIB T6 Ga	МИН, МАКС	Контроль герметичности двустенных резервуаров по давлению инертного газа в межстенном пространстве с выдачей сигнала о МИН и МАКС давлении
ДМ2010- Ех-25,0 ДМ2005- Ех-25,0 ЭКМ-100- Ех-25,0 ЭКМ-160- Ех-25,0	0Ex ia IIB T6 Ga	МИН, МАКС	Контроль давления в трубопроводах и резервуарах СУГ с выдачей сигнала о МИН и МАКС давлении

1.3 Перечень дополнительных приборов, предназначенных для расширения функциональных возможностей сигнализатора, приведен в таблице 3.

Таблица 3

Дополнительные приборы расширения функционала сигнализатора	
Тип	Назначение
Сирена СП-Г-1	Подача звуковых сигналов на территории АЗС
Сигнализатор светозвуковой взрывозащищённый ВС-3-12В	Подача звуковых и световых сигналов во взрывоопасной зоне
Коробка Д-3	Для соединения кабелей 3-х преобразователей в один кабель
Коробка ВУУК-4КВ-МС-3	Для соединения кабелей 3-х преобразователей в один кабель во взрывоопасной зоне

1.4 Первичные преобразователи могут устанавливаться во взрывоопасных зонах по ГОСТ 31610.10-2012 (IEC 60079-10:2002) в помещениях и наружно - согласно маркировке взрывозащиты и ГОСТ IEC 60079-14-2011 (IEC 60079-14:2007), ГОСТ 31610.26-2012 (IEC 60079-26:2006).

2 НАИМЕНОВАНИЕ И ОБОЗНАЧЕНИЕ ПРИ ЗАКАЗЕ

2.1 Сигнализатор имеет варианты исполнения и обозначается: **МС-3-DIN**, где: **МС-3** - наименование прибора;

DIN - обозначение наличия зажима для 35-мм DIN-рейки:

- отсутствует – корпус без зажима для DIN-рейки;
- **DIN** - на задней стенке корпуса имеется зажим для установки на DIN-рейку.

2.2 Для заказа следует указать:

- типы и количество первичных преобразователей (см. 1.2);
- значения контрольных уровней для первичных преобразователей уровней;
- вариант (см. 2.1) и требуемое количество сигнализаторов, исходя из того, что к сигнализатору может подключаться до 3-х первичных преобразователей.
- требуемое количество других приборов (см. 1.3).

3 ТЕХНИЧЕСКИЕ ХАРАКТЕРИСТИКИ

3.1 Маркировка взрывозащиты – [Ex ia Ga] IIB.

Примечание - Маркировка взрывозащиты поставляемых в комплекте с сигнализатором первичных преобразователей указана в документации на них.

3.2 Класс защиты человека от поражения электрическим током по ГОСТ 12.2.007.0-75 – I.

3.3 Характеристики искробезопасной цепи:

- уровень искробезопасности «ia»;
- U_o : 14,3 В; I_o : 28 мА; C_o : 0,1 мкФ; L_o : 0,5 мГн; P_o : 0,1 Вт.

3.4 Электропитание:

- сеть переменного тока с номинальным напряжением 220 В +10% -15%;
- частота питающей сети 50 ± 2 Гц;
- потребляемая мощность, не более: 4 Вт;
- максимальное напряжение питающей сети (U_m), при котором обеспечивается выполнение 3.1 и 3.3 – 250 В (эффективное значение).

3.5 Температура окружающей среды (T_a): от 5 до 50 °С.

3.6 Степень защиты по ГОСТ 14254-96 – IP66;

3.7 Сигнализатор устойчив к воздействию окружающего воздуха влажностью не более (98 ± 2) % при 25 °С и более низких температурах без конденсации влаги.

3.8 Параметры кабеля до первичного преобразователя:

- длина – не более 500 м;
- наружный диаметр (по изоляции) – 5 - 12 мм;
- сечение проводников – 0.35 - 1 мм².

3.9 Напряжение, выдаваемое для питания для внешней сирены – 12 В.

3.10 Режим работы сигнализатора – непрерывный.

3.11 Срок службы – не менее 15 лет.

4 МАРКИРОВКА

4.1 Сигнализатор имеет маркировку, содержащую:

- обозначение изделия;
- зарегистрированный товарный знак изготовителя;
- заводской номер изделия и год выпуска;
- изображение специального знака взрывобезопасности («Ex»);
- маркировку взрывозащиты (в соответствии с 3.1) и обозначения параметров искробезопасной цепи (в соответствии с 3.3);
- надпись «Искробезопасные цепи» (на плате около соответствующего клеммного зажима).
- знак обращения продукции на рынке государств-членов Таможенного союза («ЕАС»);
- наименование сертифицирующей организации и номер сертификата;

5 КОМПЛЕКТНОСТЬ

5.1 Сигнализатор -	1 шт.
5.2 Паспорт -	1 экз.
5.3 Руководство по эксплуатации -	1 экз.

Примечание - на партию изделий поставляемых в один адрес; дополнительные РЭ - по заказу

6 ОПИСАНИЕ КОНСТРУКЦИИ И ПРИНЦИП РАБОТЫ

6.1 Конструкция

Сигнализатор (рисунок А.1) выполнен в корпусе из ударопрочного полистирола. В корпусе находится печатная плата, на которой установлены: микроконтроллер, светодиоды, винтовые клеммные зажимы для соединения кабелей, звуковой излучатель, сетевой понижающий трансформатор, сетевой предохранитель, искрозащитные элементы – схема сигнализатора приведена на рисунке А.4. На боковых стенках корпуса размещены кольцевые резиновые уплотнители для фиксации кабелей. Имеются дополнительные кабельные вводы «сеть» и «сирена» для удобства соединения нескольких сигнализаторов МС-3 на одной приборной панели. Корпус имеет уплотнения для защиты от влаги и пыли. Печатная плата, электронные элементы покрыты влагозащитным лаком.

Панель сигнализатора (рисунок А.2) строится потребителем самостоятельно из набора самоклеящихся надписей, учитывающих все возможные комбинации: функциональное назначение, виды топлива, число и наименование каналов при использовании нескольких приборов на АЗС.

6.2 Назначение клеммных зажимов сигнализаторов

Клеммы «1 – 6» (Канал №1, Канал №2, Канал №3) - служат для подключения первичных преобразователей;

Клеммы «7, 8» (Сирена) - предназначены для присоединения сирены или для соединения с контактами «9, 10» другого сигнализатора МС-3 с целью обеспечения работы нескольких сигнализаторов МС-3 на одну сирену;

Клеммы «Сеть» - две пары параллельно соединенных зажимов – предназначены для подключения сетевого питания. Наличие двух пар позволяет соединять несколько приборов МС-3 одним сетевым кабелем.

6.3 Принцип работы индикации и сигнализации

Для визуального отображения ситуации служат три светодиода в каждом канале, работающие по принципу светофора:

«зеленый» (нижний) – нормальное состояние («НОРМА»);

«желтый» (средний) – первый контрольный уровень (уровень «1»);

«красный» (верхний) - второй контрольный уровень (уровень «2»).

При изменениях уровня: «НОРМА» → «1» → «2» соответствующий светодиод загорается прерывисто (сигнализация). При этом звуковой сигнал при изменении «НОРМА» → «1» звучит прерывисто 10 с; при «1» → «2» - звучит непрерывно 10 с.

При обратных изменениях: «2» → «1» → «НОРМА» сигнализация не включается.

При возникновении «аварийной» ситуации – обрыв цепи первичного преобразо-

вателя (при включенном сигнализаторе) происходит попеременное загорание светодиодов канала, включается непрерывный звуковой сигнал на 20 с.

Если ни один канал не задействован, то после подачи питания на индикаторе сигнализатора отображается круговое движение светового пятна.

Проверка работоспособности происходит автоматически после подачи питания: попеременно загораются все светодиоды и кратковременно включается звуковой сигнал.

7 ОБЕСПЕЧЕНИЕ ВЗРЫВОЗАЩИЩЕННОСТИ

7.1 Сигнализаторы имеют маркировку взрывозащиты в соответствии с 3.1.

Сигнализатор с видом взрывозащиты [Ex ia Ga] IIB является связанным оборудованием, содержит искробезопасные и искроопасные цепи, изолированные и разделенные между собой барьерами в соответствии с ГОСТ 31610.11-2014 (IEC 60079-11:2011).

Параметры выходной электрической цепи, предназначенной для подключения первичных преобразователей, ограничены до искробезопасных значений, указанных в 3.3.

Сетевой трансформатор, используемый в сигнализаторе, имеет мощность 2 ВА и выдерживает короткое замыкание на выходе. Изоляция между первичной и вторичной обмотками выдерживает испытательное напряжение 4000 В переменного тока. Электрические параметры трансформатора при номинальном напряжении U_1 равном (220±2) В:

- входной ток первичной обмотки в режиме холостого хода I_{1xx} - не более 0,013 А;
- напряжение на вторичной обмотке в режиме холостого хода U_{2xx} – не более 8,8 В;
- выходной ток вторичной обмотки в режиме короткого замыкания $I_{2кз}$ – не более 0,95 А.

В качестве неповреждаемых искрозащитных элементов применены постоянные резисторы, ограничивающие ток до искробезопасного значения. Резисторы залиты изоляционным компаундом.

7.2 Взрывозащищенность подключаемых к сигнализатору устройств (первичных преобразователей) достигается:

- применением вида взрывозащиты «искробезопасная электрическая цепь «i» уровня «ia» по ГОСТ 31610.11-2014 (IEC 60079-11:2011) за счет ограничения до искробезопасных значений параметров цепи, предназначенной для подключения первичных преобразователей;
- температура нагрева первичных преобразователей, содержащих «сухие» контакты, не превышает температуру для температурного класса Т6 по ГОСТ 31610.0-2012 (IEC 60079-0:2004).

Параметры искробезопасности первичных преобразователей указаны в эксплуатационной документации к ним.

8 УКАЗАНИЯ ПО МОНТАЖУ, НАЛАДКЕ, ЭКСПЛУАТАЦИИ, ТЕХНИЧЕСКОМУ ОБСЛУЖИВАНИЮ И РЕМОНТУ

8.1 Указание мер безопасности

8.1.1 Монтаж, наладку, эксплуатацию, техническое обслуживание и ремонт сигнализаторов производить в соответствии с требованиями ГОСТ IEC 60079.14-2011 (IEC 60079-14:2007), ГОСТ IEC 60079-17-2013, ГОСТ 31610.19-2014 (IEC 60079-19:2010), а также других действующих нормативных документов, регламентирующих требования по обеспечению пожаровзрывобезопасности, техники безопасности, экологической безопасности, по устройству и эксплуатации электроустановок.

8.1.2 К монтажу, наладке, эксплуатации, техническому обслуживанию и ремонту допускаются лица, изучившие РЭ, перечисленные в 8.1.1 документы и прошедшие соответствующий инструктаж.

8.1.3 По способу защиты человека от поражения электрическим током сигнализатор относится к классу I по ГОСТ 12.2.007.0-75.

8.1.4 Монтаж, демонтаж производить только при отключенном питании.

8.1.5 При монтаже не допускается попадание влаги внутрь корпуса сигнализатора через снятую лицевую панель.

8.1.6 Кабели и провода, соединенные с клеммными зажимами сигнализатора, должны быть предохранены от выдергивания.

8.1.7 Эксплуатационные ограничения.

Не допускается использование сигнализатора:

- в средах агрессивных по отношению к материалам корпуса;
- при несоответствии питающего напряжения;
- с несоответствием средств взрывозащиты.

8.1.8 Перечень критических отказов сигнализатора приведен в таблице 4.

Таблица 4

Описание отказа	Причина	Действия
Устройство неработоспособно	Несоответствие питающего напряжения	Проверить и привести в соответствие.
	Обрыв питающих и (или) контрольных цепей устройства.	Подзатянуть крепление проводов кабеля в клеммных зажимах устройства. Выполнить требования п. 8.1.6 - 8.1.9.
Не обеспечивается выполнение требуемых функций. Несоответствие технических параметров.	Неправильное соединение устройства, обрыв или замыкание контрольных цепей.	Привести в соответствие со схемами рисунков А.4 - А.6
	Неизвестна	Консультироваться с сервисной службой предприятия-изготовителя

7.1.9 Перечень возможных ошибок персонала (пользователя), приводящих к аварийным режимам оборудования, и действий, предотвращающих указанные ошибки, приведены в таблице 5.

Таблица 5

Описание ошибки, действия персонала	Возможные последствия	Действия
Неправильно закреплена крышка (лицевая панель).	Попадание воды в корпус сигнализатора. Отказ устройства и системы автоматики, обеспечиваемой им, например, системы предотвращения переполнения резервуара с нефтепродуктами. В результате, может не сработать сигнализация об аварийной ситуации .	1 При раннем обнаружении: отключить питание сигнализатора, просушить полость устройства до полного удаления влаги, поместить в полость устройства мешочек с силикагелем-осушителем. 2 При позднем обнаружении (появление коррозии, наличие воды на электронной плате, изменение цвета, структуры поверхности материалов деталей) – ремонт на предприятии-изготовителе.
Неправильно выполнены соединения искроопасных и искробезопасных цепей, монтаж и прокладка кабелей устройств с видом взрывозащиты «i».	Возникновение недопустимого нагрева поверхности устройства и (или) искрения. В результате, возможно возгорание взрывоопасной среды, взрыв, пожар.	Отключить питание устройства. Устранить несоответствия. Проверить электрические параметры искробезопасных и искроопасных цепей на соответствие РЭ.

8.2 Подключаемое оборудование

8.2.1 Для контроля уровня заполнения резервуара или давления к сигнализатору должны подключаются первичные преобразователи (1 - 3 шт.): датчики уровня (таблица 1) и/или электроконтактные манометры (таблица 2), а также дополнительные приборы (см. 1.3), повышающие функциональность.

Преобразователи уровня ПМП (таблица 1) состоят из направляющей (трубы), в которой размещены магниточувствительные контакты (герконы), диоды, и поплавка с магнитом. При достижении контрольных уровней жидкости поплавков вызывает переключение герконов, при этом изменяется проводимость выходной цепи.

В ПМП-115,-125,-135,-145 герконы расположены в трубчатых сегментах (зондах), которые в свою очередь размещены на **гибком несущем кабеле**, что позволяет контролировать высокие (**6 и более метров**) резервуары или глубокие колодцы с большими расстояниями между контролируруемыми уровнями. При этом их транспортировка не представляет сложностей, т.к. несущий кабель скручивается в компактную бухту.

Электроконтактные манометры (таблица 2) имеют стрелочный указатель давления, сигнализирующие контакты и диоды. При переключении контактов изменяется проводимость выходной цепи. На задней панели манометров ДМ расположены клеммные зажимы и гермоввод для кабеля.

Сирена **СП-Г-1** имеет пластмассовый корпус с металлическим держателем. В корпусе находятся пьезоизлучатель и плата генератора тревожного сигнала, герметично залитая эластичным компаундом. Из корпуса выходит пара проводов, к кото-

рым соединяется кабель с выхода сигнализатора МС-3 «Сирена» (скруткой или пайкой), причем красный провод соединяется на «плюс», черный – на «минус».

Светозвуковой сигнализатор **ВС-3-12В** с дополнительно к звуковому сигналу оснащена светодиодами высокой яркости. Сигнализатор имеет взрывобезопасное исполнение и маркировку взрывозащиты **1Ex db mb op is IIC T5 Gb X**.

Коробка «Д-3» – имеет корпус из ударопрочного полистирола. В корпусе находится печатная плата, на которой установлены винтовые клеммные зажимы для соединения кабелей. Печатная плата, электронные элементы покрыты влагозащитным лаком.

8.2.2 Все первичные преобразователи соединяются с сигнализатором МС-3 по двухпроводной линии с цепями «0» и «1» (рисунок А.4). Поскольку цепь «0» является «общей», то для экономии кабеля возможно объединение цепей «0» на один провод и соединение 3-х первичных преобразователей с сигнализатором МС-3 одним четырехпроводным кабелем. Для этого служит коробка «Д-3» (рисунок А.5) или **ВУУК-4КВ-МС-3** (вариант коробки во взрывобезопасном исполнении).

8.3 Подготовка к использованию

8.3.1 При большой разности температур между складскими и рабочими условиями, полученный со склада сигнализатор перед включением выдерживается в рабочих условиях не менее четырех часов.

8.3.2 После длительного хранения или транспортирования в условиях повышенной влажности сигнализатор следует просушить в нормальных условиях не менее восьми часов.

8.3.3 Перед установкой сигнализатора внимательно изучите настоящее руководство, проведите внешний осмотр и проконтролируйте наличие маркировок, целостность корпуса, клемм для подключения внешних цепей.

8.3.4 Перед монтажом и началом эксплуатации сигнализатор должен быть осмотрен. При этом необходимо обратить внимание на:

- отсутствие механических повреждений, состояние защитных лакокрасочных и гальванических покрытий;
- комплектность согласно РЭ, паспорту;
- отсутствие отсоединяющихся или слабо закрепленных элементов;
- маркировку взрывозащиты, предупредительные надписи.

Запрещается работа с сигнализатором при повреждении внешней оболочки, кабелей, цепи заземления, при отсутствии таблички с маркировкой взрывозащиты.

8.3.5 Подготовить используемое оборудование (см. 8.2.1 и таблицы 1 - 3).

8.3.6 Подготовить кабель, соответствующий требованиям 3.8 и выбранным схемам подключения (рисунки А.4, А.5).

8.4 Проверка работоспособности

8.4.1 При необходимости подключения проводов следует снять лицевую панель сигнализатора.

Внимание! Проверку сигнализаторов проводить вне взрывоопасной зоны.

8.4.2 Проложите кабель от первичного преобразователя к сигнализатору. Присоедините кабель к первичным преобразователям. Произведите необходимые электрические соединения, например, согласно рисункам А.4 - А.6.

8.4.3 Подайте электропитание на собранную схему. Проверьте работоспособность сигнализатора – имитируя срабатывание первичных преобразователей (на-

пример, передвигая поплавки ПМП), убедитесь, что сигнализация и переключения контактов реле соответствуют 6.3. Отключите электропитание, разберите схему проверки (при необходимости).

8.4.4 Установите лицевую панель сигнализатора и затяните крепежные винты.

8.5 Монтаж

8.5.1 Снимите панель сигнализатора, отвернув винты. Под панелью сигнализатора находится набор самоклеящихся надписей, с помощью которых необходимо сформировать панель сигнализатора, исходя из его функционального назначения и типа первичных преобразователей (рисунки А.1, А.2):

1) Приклейте к панели надписи, указывающие наименование контрольных уровней соответствующего первичного преобразователя согласно таблице 6:

Таблица 6

Первичный преобразователь	ПМП-066	ПМП-066-СУГ	ПМП-115-Н, ПМП-099-Н	ПМП-092	ПМП-099-В; ПМП-115-В;	Манометр, ПМП-095, ПМП-099-НВ, ПМП-115-НВ
«2» (красн.)	95%	85%	-	МИН-2	МАКС	МАКС
«1» (желт.)	90%	80%	МИН	МИН-1	-	МИН

Примечание - Подключение проводов преобразователей в обратном порядке приведет к тому, что уровни "1" и "2" поменяются местами, и соответственно изменится порядок сигнализации. Такая перемена возможна, если возникнет необходимость в изменении логики реагирования на достижение контрольных уровней.

2) Приклейте надписи, указывающие порядковый номер канала (резервуара, датчика), а также поясняющие надписи, указывающие вид топлива, функцию контроля и т.д. Примеры построения панелей сигнализатора приведены на рисунке А.2.

8.5.2 Закрепите сигнализатор через отверстия с межцентровым расстоянием (79 x 79) мм на стене (щите) операторной в месте, удобном для наблюдения, так, чтобы не было прямого попадания солнечных лучей на панель прибора; сигнализатор исполнения «DIN» закрепляется на 35-мм DIN-рейке при помощи зажима на задней стенке корпуса.

8.5.3 Соедините первичные преобразователи с сигнализатором по схеме рисунка А.4 или А.5 (с использованием коробки «Д-3»), руководствуясь техническими описаниями первичных преобразователей. Входы незадействованных каналов сигнализатора можно замкнуть накоротко – при этом будут гореть светодиоды "НОРМА".

8.5.4 При наличии sireны её можно подключить по схеме рисунка А.6.

8.5.5 Соедините сетевой кабель.

8.5.6 Подайте сетевое напряжение на сигнализатор и проверьте работоспособность первичных преобразователей:

- передвигая поплавки датчиков уровня ПМП, проверьте срабатывание сигнализации на всех уровнях;

- каналы контроля давления должны показывать «МИН».

Примечание - Если срабатывание в каком-то канале происходит в обратной последовательности, то поменяйте местами провода первичного преобразователя – они были перепутаны.

8.5.7 Отключите питание сигнализатора.

8.5.8 Закрепите первичные преобразователи на резервуарах.

8.6 Порядок работы

8.6.1 Подайте напряжение на сигнализатор. В дальнейшем сигнализатор может быть включён постоянно.

8.6.2 При значении контролируемого параметра (уровень, давление) между минимальным и максимальным пороговыми значениями первичного преобразователя на сигнализаторе должны светиться светодиоды «НОРМА» (для соответствующего канала сигнализатора). При достижении контролируемым параметром пороговых значений, соответственно будет меняться световая индикация, звучать звуковой сигнал.

8.7 Техническое обслуживание

8.7.1 Техническое обслуживание производится с целью обеспечения работоспособности и сохранения эксплуатационных и технических характеристик устройства, в том числе обуславливающих его взрывобезопасность, в течение всего срока эксплуатации. Техническое обслуживание заключается в проведении профилактических работ, которые включают:

- осмотр и проверку внешнего вида. При этом проверяется отсутствие механических повреждений, целостность маркировки, прочность крепежа составных частей устройства, удаляются загрязнения с поверхностей устройства;

- проверку установки устройства. При этом проверяется прочность, герметичность крепления устройства, правильность установки в соответствии чертежом, приведенным в РЭ;

- проверку надежности подключения устройства. При этом проверяется отсутствие обрывов или повреждений изоляции соединительного кабеля и заземляющего провода;

Профилактические работы должны осуществляться не реже одного раза в год в сроки, устанавливаемые в зависимости от условий эксплуатации.

8.8 Ремонт

Ремонт сигнализатора, заключающийся в замене вышедших из строя деталей и узлов, может производиться организацией, имеющей разрешение на ремонт взрывозащищенного оборудования. Запасные части поставляются предприятием-изготовителем

9 ТРАНСПОРТИРОВАНИЕ И ХРАНЕНИЕ

9.1 Условия транспортирования в заводской упаковке:

- климатические - 5 (ОЖ4) по ГОСТ 15150-69 (при температуре окружающего воздуха от минус 50°С до +60°С);

- механические - С (2) по ГОСТ Р 51908-2002.

9.2 Условия хранения по ГОСТ 15150-69:

- в нераспакованном виде – 5 (ОЖ4);

- в распакованном виде – I (Л).

Срок хранения – не ограничен (включается в срок службы).

10 УТИЛИЗАЦИЯ

Утилизацию необходимо проводить в соответствии с законодательством стран Таможенного союза по инструкции эксплуатирующей организации.

ПРИЛОЖЕНИЕ А

(обязательное)

Пояснительные рисунки и схемы

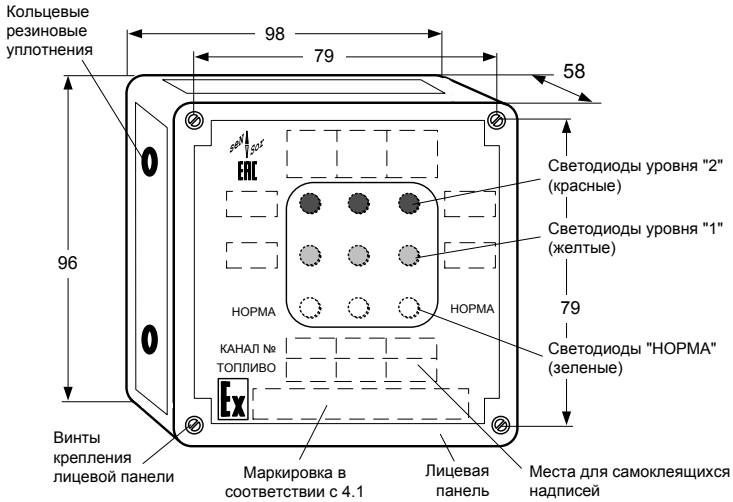

Примечание - Условно показан один из вариантов лицевой панели

Рисунок А.1 - Сигнализатор МС-3. Внешний вид, габаритные и установочные размеры

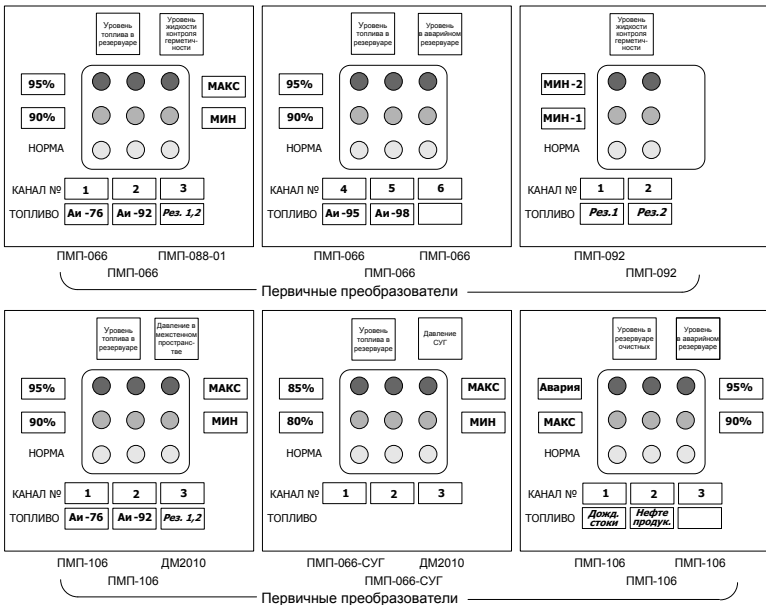

Примечание - Маркировка по 4.1 условно не показана

Рисунок А.2 - Варианты построения панели прибора МС-3

Продолжение приложения А



Рисунок А.3 - Схема МС-3



Рисунок А.4 - Схема подключения первичных преобразователей

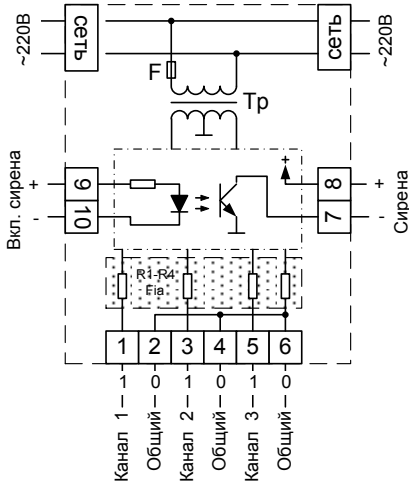

Рисунок А.5 – Схема подключения первичных преобразователей с применением коробки «Д-3»

Продолжение приложения А

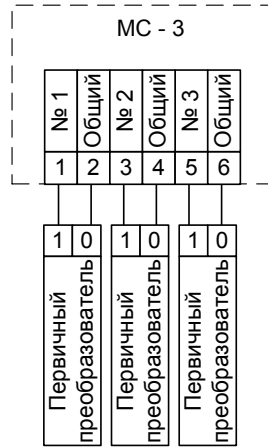

Рисунок А.6 – Схема соединения нескольких приборов МС-3 для работы с одной сиреной и подключения к общему электропитанию

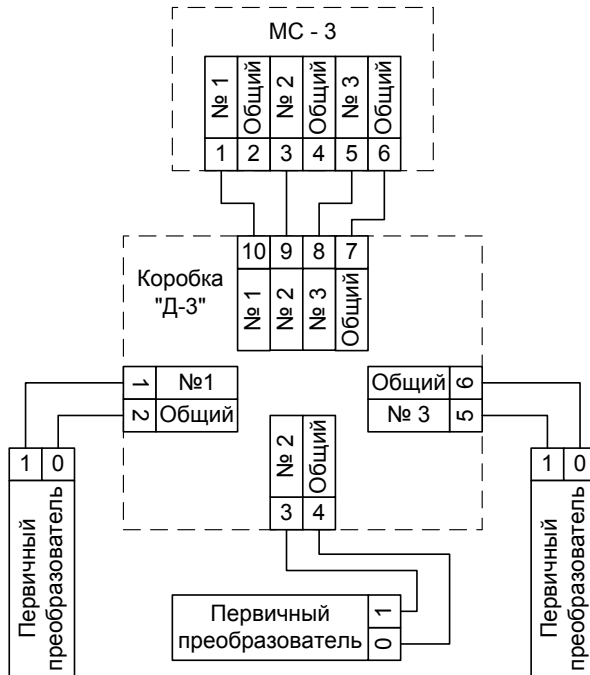

Рис. 7 - Схема соединений коробки "ИМ" для отключения исполнительного механизма при срабатывании любого прибора МС-3.

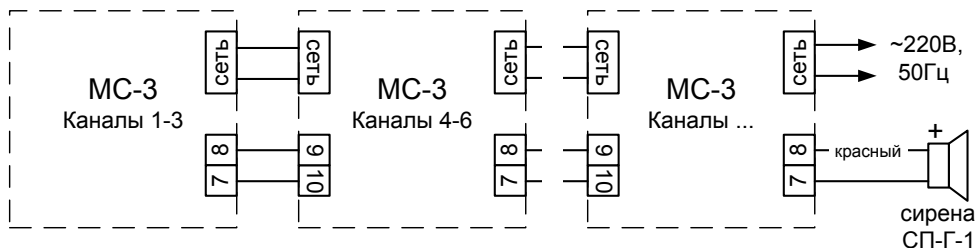
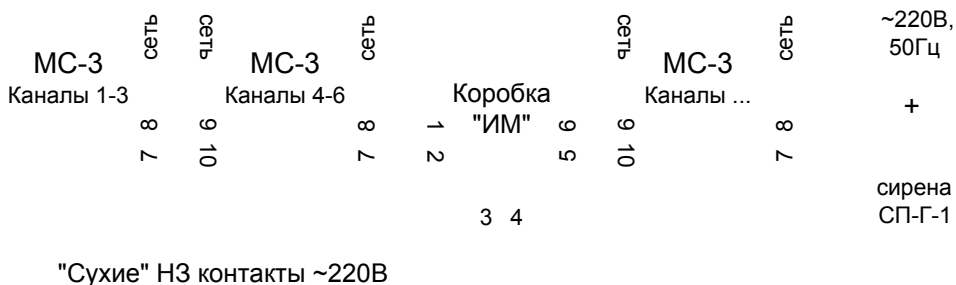

Рис. 8 - Схема соединений коробки "ИМ" для отключения исполнительного механизма при срабатывании только от каналов 1 ... 6.

ЗАКАЗАТЬ

НПП «СЕНСОР»
РОССИЯ, 442965, г. Заречный Пензенской области, а/я 737.
Тел./Факс (841-2) 652100.

Изм. 05-04-2019